



T型过滤器 篮网 过滤器

将不可能变为可能



BOEDON Industech 有限公司

www.boedon.com | sales@boedon.com

BOEDON 宣传册

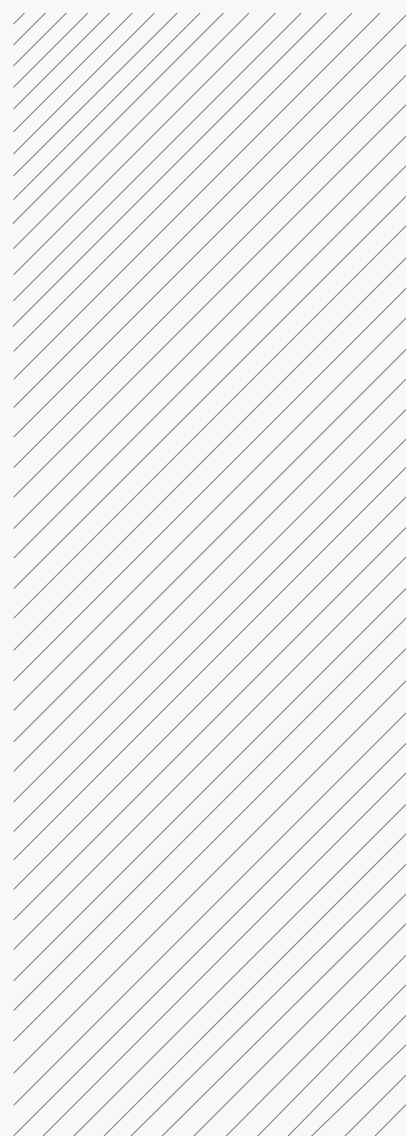

T型过滤器篮网用于过滤液体、气体和粘稠颗粒。

T型过滤器篮网是通过将不锈钢穿孔金属或编织网焊接到不锈钢框架上制造的。它通常用于T型过滤器中，以去除液体、气体和低粘度流体中的杂质。它具有良好的过滤性能、低压损失、良好的耐腐蚀性、简单的结构和长寿命。

T型过滤器篮网广泛应用于化工、石油、食品、制药等领域。

T型过滤器 篮网过 滤器



T型过滤器篮网

工作原理

当流体通过主管道进入篮网过滤器时，颗粒杂质将被困在T型过滤器篮网中。清洁的过滤液将从出口排出。篮网过滤器确保设备（包括压缩机、泵等）和仪器的正常运行，实现稳定的过滤，并确保安全生产。当篮网过滤器需要清洗时，只需取出可拆卸的篮网过滤器，清洗并重新装载，然后放入主管道中以便再次使用。

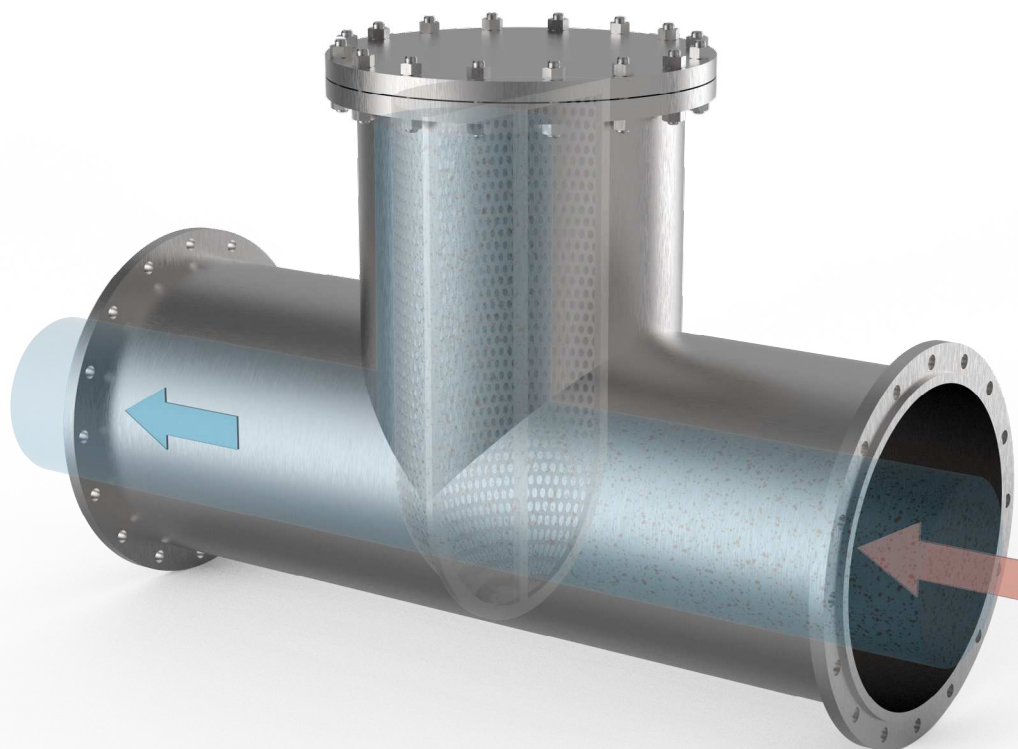

T型过滤器篮网

类别

T型篮网过滤器

T型篮网过滤器安装在内部直流T型过滤器中安装的大颗粒杂质。

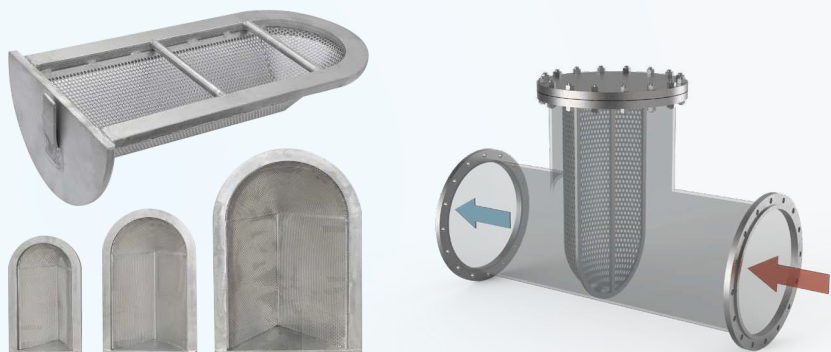
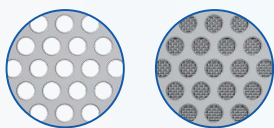

倾斜篮网过滤器

倾斜篮网过滤器可以安装在直流和直角流T型过滤器中去除介质中的大颗粒杂质。

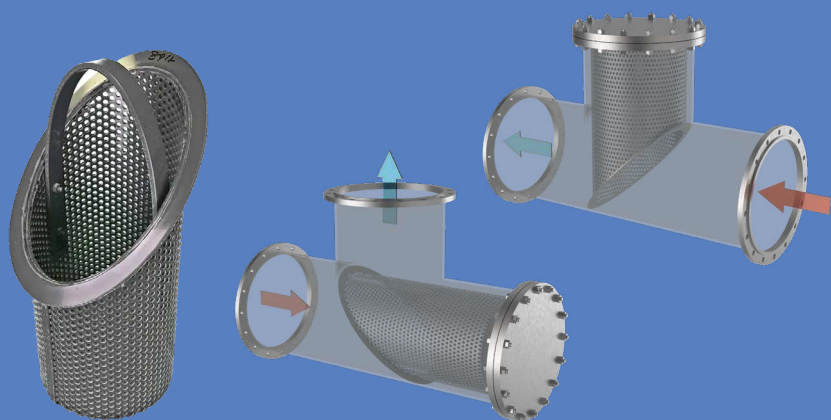
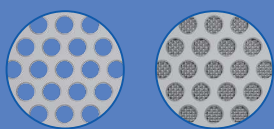

滤芯过滤器

滤芯过滤器安装在直角流T型过滤器中，以过滤掉大颗粒杂质。

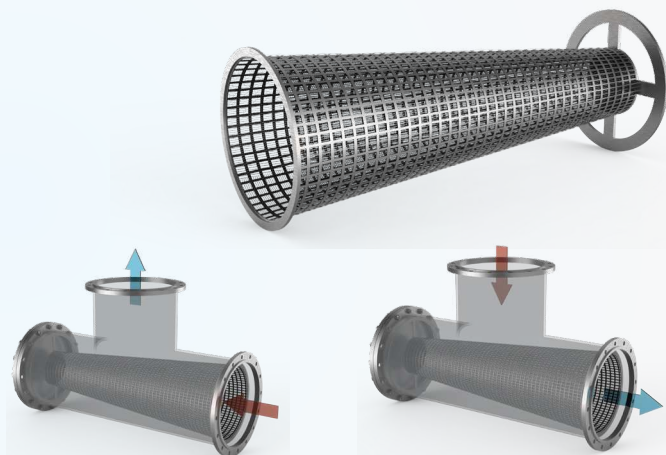
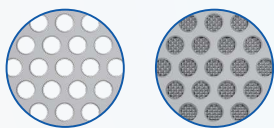

T型过滤器篮网

规格

材料：ss304、ss316、ss304L、ss316L

工作温度：-10 °C至+400 °C

过滤级别：50 μm – 8000 μm

过滤效率：95%

压力：1.0 MPa、1.6 MPa

适用粘度：1–30000 cp

过滤层：穿孔金属或编织网/穿孔网

穿孔金属的常见规格

型号	孔径尺寸	长度 (毫米)
BD-TS-P-027	0.027"	10000
BD-TS-P-033	0.033"	10000
BD-TS-P-047	0.047"	10000
BD-TS-P-062	0.062"	10000
BD-TS-P-093	0.093"	10000
BD-TS-P-125	0.125"	10000
BD-TS-P-156	0.156"	10000
BD-TS-P-250	0.250"	10000

备注：

- 其他尺寸可根据要求提供。
- 适用于T型篮网过滤器、倾斜篮网过滤器和滤芯过滤器。
- BD代表Boedon；T代表T型过滤器篮网；P代表穿孔金属，027代表穿孔金属孔径。

编织网的常见规格

型号	网眼数	网孔尺寸	开孔面积
BD-TS-W-20	20 × 20	0.030"	49%
BD-TS-W-30	30 × 30	0.022"	45%
BD-TS-W-40	40 × 40	0.016"	41%
BD-TS-W-60	60 × 60	0.010"	38%
BD-TS-W-80	80 × 80	0.008"	36%
BD-TS-W-100	100 × 100	0.006"	30%

备注：

- 其他尺寸可根据要求提供。
- 适用于T型篮网过滤器、倾斜篮网过滤器和滤芯过滤器。
- BD代表Boedon；T代表T型过滤器篮网；W代表编织网，20代表编织网眼数。

T型过滤器篮网

特点和应用

特点

- 过滤液体、粘稠物质和气体介质，具有良好的过滤效果
- 结构简单，安装、拆卸和维护方便
- 清洗后可重复使用，降低投资成本
- 使用寿命长
- 耐高温和高压
- 具有良好的耐腐蚀性，耐酸性

应用



化学

- 在各种化学品中过滤腐蚀性物质，如浓硫酸、碳酸、醋酸和脂肪酸
- 冷却水和废水过滤



石油和天然气

- 注水过滤
- 过滤油品中的弱腐蚀性物质
- 过滤天然气中的杂质



食品

在果汁、啤酒和乳制品生产过程中过滤杂质



BOEDON Industech有限公司

将不可能编织成可能



电子邮件: sales@boedon.com

www.boedon.com