

# 烧结毡 过滤袋

将不可能变为可能



BOEDON Industech 有限公司

[www.boedon.com](http://www.boedon.com) | [sales@boedon.com](mailto:sales@boedon.com)

# BOEDON 宣传册

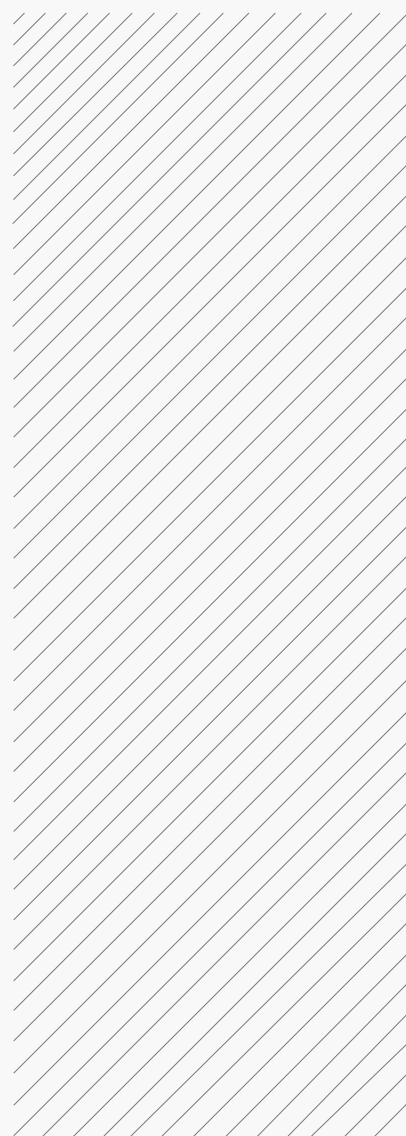

## 我们提供传统型和褶皱型两种烧结毡过滤袋，以满足您对高温热气体除尘的需求。

烧结毡过滤袋是一种用于深度过滤的多孔过滤袋。它由一束金属纤维通过高温烧结和特殊的非织造布层叠和堆叠后焊接而成，形成了由不同孔径层次形成的孔隙梯度。我们的过滤介质由金属骨架、粗金属纤维层和细金属纤维层组成。由于其优异的耐高温和耐腐蚀性能，它广泛应用于涉及高温烟气除尘的各个行业。

传统型



褶皱型

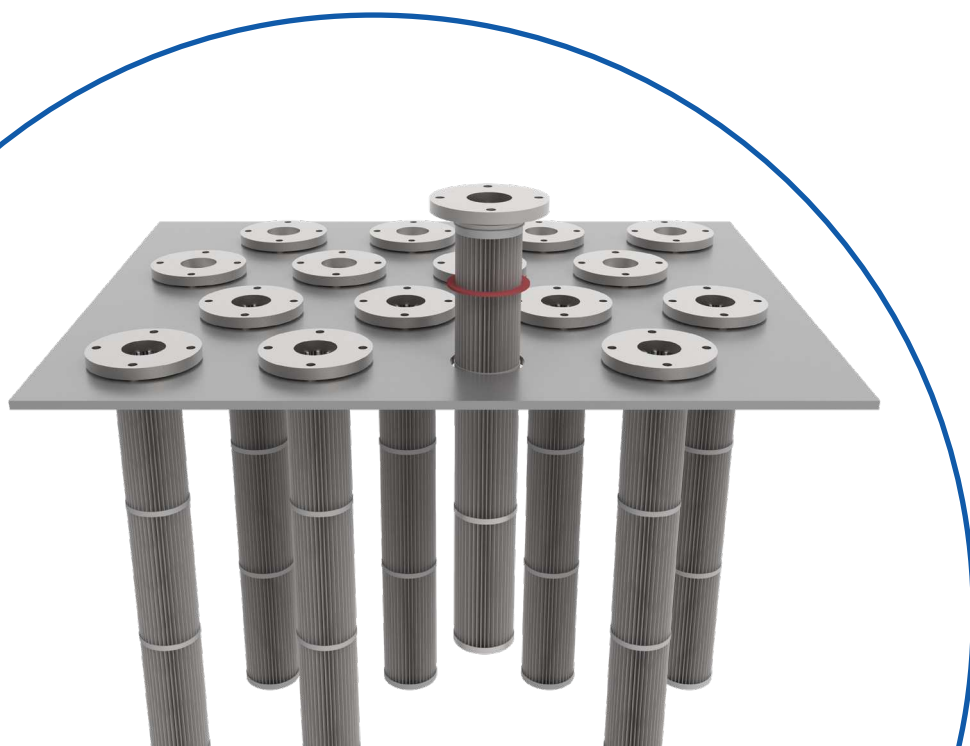

烧结毡过滤袋

# 规格

材料：不锈钢（304、316L、310S、314等）、FeCrAl

工作温度：最高1000°C。

孔隙率：75%–88%

连接方式：法兰

初始阻力：30–100 Pa

排放浓度：< 5 mg/Nm<sup>3</sup>

清洗方法：

定期清洗或在线脉冲清洗

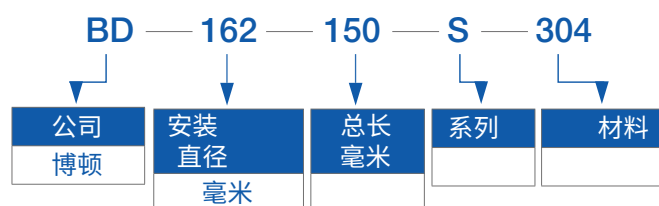

烧结毡过滤袋的常用规格

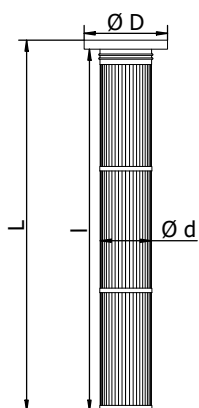
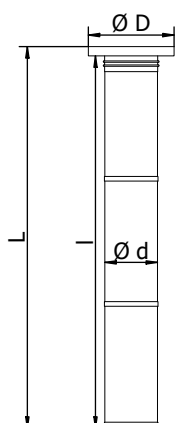

型号	安装直径 (毫米)	总长度 L (毫米)	长度 l (毫米)	直径 D (毫米)	直径 d (毫米)	过滤面积 (平方米)
BD-162-150-S	162	1500	1466	177	143	0.76
BD-162-150-F	162	1500	1466	177	143	2.03
BD-162-75-S	162	750	716	177	143	0.38
BD-162-75-F	162	750	716	177	143	1
BD-162-50-S	162	500	466	177	143	0.25
BD-162-50-F	162	500	466	177	143	0.66
BD-133-150-S	133	1500	1466	153	118	0.62
BD-133-150-F	133	1500	1466	153	118	1.62
BD-133-75-S	133	750	716	153	118	0.31
BD-133-75-F	133	750	716	153	118	0.8
BD-133-50-S	133	500	466	153	118	0.21
BD-133-50-F	133	500	466	153	118	0.53
BD-125-150-S	125	1500	1466	142	108	0.59
BD-125-150-F	125	1500	1466	142	108	1.49
BD-125-75-S	125	750	716	142	108	0.29
BD-125-75-F	125	750	716	142	108	0.73
BD-125-50-S	125	500	466	142	108	0.2
BD-125-50-F	125	500	466	142	108	0.48

**备注:**

- 安装直径指的是安装在安装板上的过滤器的直径。
- 其他规格可根据要求提供。

烧结毡过滤袋

## 连接

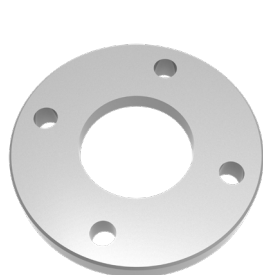

法兰板

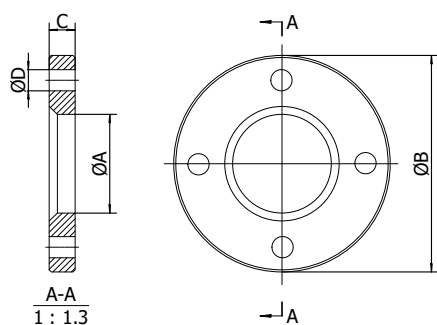

法兰结构平面图

过滤器通常配有法兰连接，以增强其耐高温和耐高压性能。

- $\phi A$  (法兰内径) : 108毫米, 118毫米, 143毫米。
- $\phi B$  (法兰外径) : 142毫米, 153毫米, 177毫米。
- C (法兰厚度) : 34毫米
- $\phi D$  (法兰孔直径) : 15毫米, 19毫米
- 孔数: 4
- 可根据要求提供特殊尺寸。

烧结毡过滤袋

## 密封配件

### 密封垫片

通过将密封垫片紧密压缩到法兰背面和安装板的上表面上，实现对过滤器的密封。安装板的上表面粗糙度和法兰的配合面应设计良好，以与选择的密封垫片完全匹配，因为它直接决定了密封是否可靠和无泄漏。

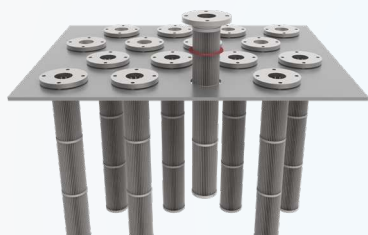

法兰和密封垫片安装



金属密封垫片

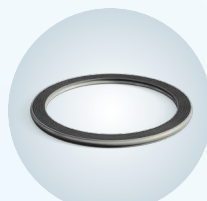

半金属密封垫片



石棉橡胶密封垫片



聚四氟乙烯 (PTFE) 密封垫片

### 固定杆

固定杆是法兰孔和安装板之间的密封配件，用于固定。您可以选择平行和交叉固定杆。

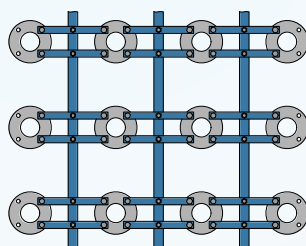

平行固定杆

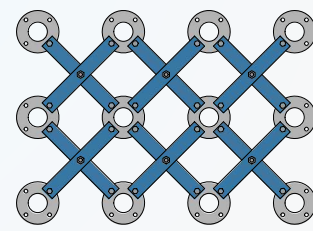

交叉固定杆

烧结毡过滤袋

# 应用



冶金

- 铁合金、镍铁合金、硅锰行业的浸没式电弧炉煤气除尘



电厂

- 热电厂燃煤锅炉除尘



水泥

- 旋转窑燃气除尘等



陶瓷

- 氧化铝、高钛渣除尘



化工

- 气体净化和过滤
- 电石炉煤气除尘



**BOEDON** Industech 有限公司

将不可能变为可能



电子邮件: [sales@boedon.com](mailto:sales@boedon.com)

---

[www.boedon.com](http://www.boedon.com)